

Elementy chwytające

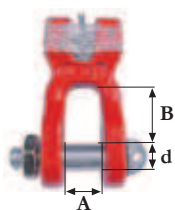

Szkła widłowa GK8, kolor czerwony

Art. nr	Łańcuch-NG	Obciążenie robocze kg	A	B	d
455 230	10	3200	21	36	16
455 240	13	5000	27	49	20
455 250	16	8000	33	56	24

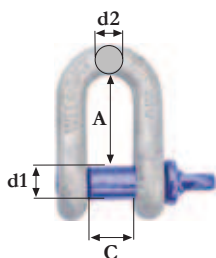

Szkła mocna prosta z nakrętką i zawleczką 5 rozmiarów w zależności o obciążenia, hak szekli ocynkowany ogniowo, sworzeń szekli malowany

Art. nr	Rozmiar w calach	będzie w kg	A	C	d1	d2
455 600	5/8"	3250	51	27	19	16
455 605	3/4"	4750	59	31	22	19
455 610	7/8"	6500	73	36	25	22
455 615	1"	8500	85	43	28	25

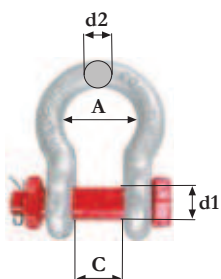

Szkła mocna prosta z nakrętką i zawleczką 5 rozmiarów w zależności o obciążenia, hak szekli ocynkowany ogniowo, sworzeń szekli malowany

Art. nr	Rozmiar w calach	będzie w kg	A	C	d1	d2
455 630	3/8"	1000	36,5	17	11	10
455 635	5/8"	3250	64	27	19	16
455 640	3/4"	4750	76	31	22	19
455 645	7/8"	6500	83	36	25	22
455 650	1"	8500	95	43	28	25
455 655	1 1/8"	9500	108	47	32	28

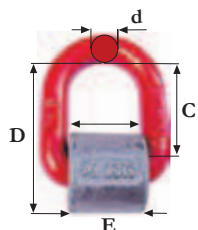

Punkt zaczepu bez sprężyny do spawania (ze sprężyną - prosimy o kontakt)

Art. nr	Obciążenie robocze kg	A	C	D	E	d
455 500	3150	43	46	89	42	17
455 510	5300	60	53	113	50	22
455 520	8000	71	67	138	65	26

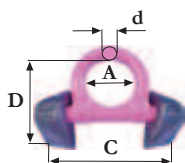

Pierścień mocowania spawany

Art. nr	Obciążenie robocze kg	A	C	D	d
455 545	4000	48	135	65	16
455 550	6700	60	170	84	20

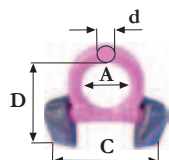

Pierścień mocowania kątowy zewnętrzny spawany

Art. nr	Obciążenie robocze kg	A	C	D	d
455 555	4000	48	135	65	16
455 560	6700	60	174	83	20

Kiel skrócony GK8, główka widłowa z zabezpieczeniem, kolor czerwony

Art. nr	Łańcuch-NG	Obciążenie robocze kg	A-B	C	d x L
455 405	8	2000	9,5	10	10x22,5
455 410	10	3150	12	14,5	13x31,5
455 415	13	5300	16	18	16x42

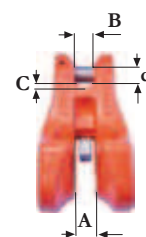

Hak skrócony GK8, główka widłowa z zabezpieczeniem, kolor czerwony

Art. nr	Łańcuch-NG	Obciążenie robocze kg	A-B	B	R	d x L
455 450	6	1400	8	8	51	7,5x17,5
455 455	8	2500	10	10	65	10x13
455 460	10	4000	13	13	80	13x31,5
455 465	13	6700	17	17	105	16x42

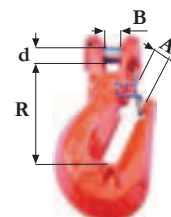

Hak mocowania spawany

Art. nr	Obciążenie robocze kg	A	B	C	D
455 565	3000	30,5	24	129	106
455 570	5000	34,5	30	171	136
455 575	8000	34,5	39	177	140

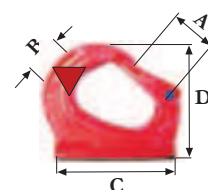

Zaczep uchowy, GK 8, z główką widłową, z zabezpieczeniem, kolor czerwony

Art. nr	Łańcuch-NG	Obciążenie robocze kg	A	B
455 355	13	5300	57	65
455 360	16	8000	57	65

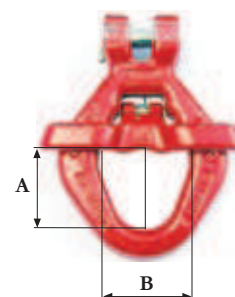

Zaczep uchowy, GK 8, z główką widłową, kolor czerwony

Art. nr	Łańcuch-NG	Obciążenie robocze kg	A	B
455 390	13	5300	67	19

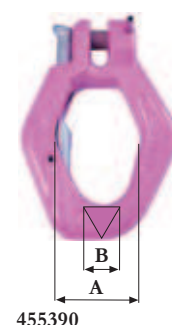

455390

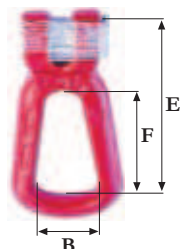

Ogniwo zaczepu, GK 8, do małych kontenerów, główka idłowa, kolor czerwony

Art. nr	Łańcuch-NG	Obciążenie robocze kg	B	E	F
455 535	10	3150	49	126	95
455 540	13	5300	60	158,5	120

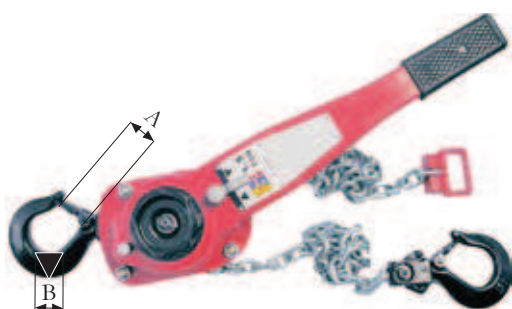

Grzechotka napinająca standardowa (Lever Hoists), standardowa długość 1,5m, z zabezpieczeniem przeciw luzowym, hak ciężki

Art. nr	Obciążenie robocze kg	Podnoszenie w metrach	Waga przy standardowym podnoszeniu	A	B
455 780	1500	1,5	12,5	32	26
455 785	3000	1,5	20,5	39	34
455 790	6000	1,5	25,1	50	49

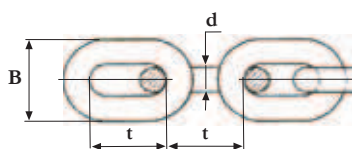

Łańcuch stalowy EN 818-2, GK8, dopuszczony DIN 5687-8, zabezpieczony antykorozyjnie, w kolorze srebrnym

Art. nr	Obciążenie robocze kg	B	d	t
455 805	1120	21,6	6	18
455 810	2000	28,8	8	24
455 815	3150	36	10	30
455 820	5300	46,8	13	39
455 825	8000	57,6	16	48

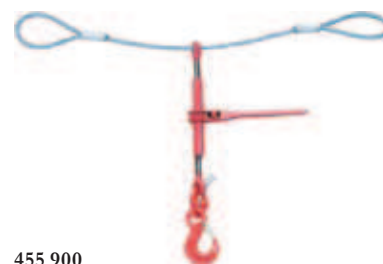
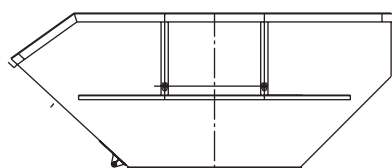

455 900

Art. nr	Nazwa	Uwagi
455 900	Zabezpieczenie mocujące	GK 8, linka stal D=20mm, max siła obciążenia LC 6300 daN, hak samozamykany 31mm, tylko do transportu pustego kontenera

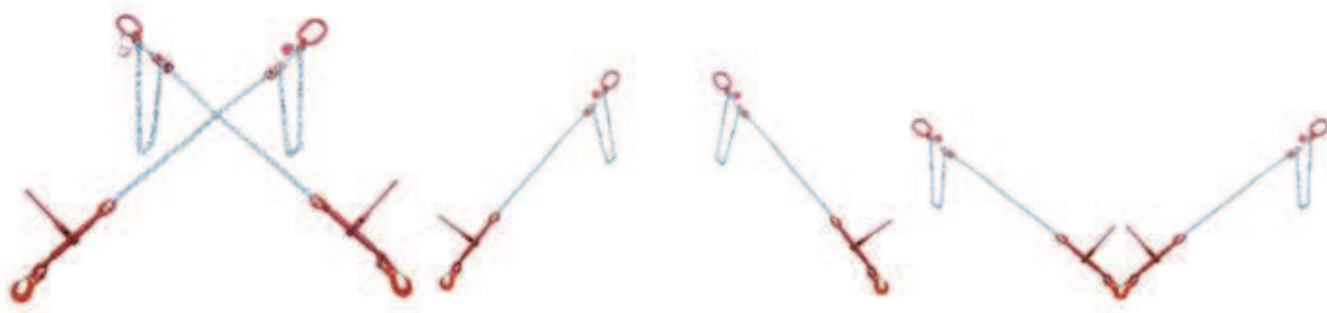

Art. nr	Nazwa	Uwagi
455 910	Zabezpieczenie mocujące trapezowe	GK 8, łańcucha D=10mm, max siła obciążenia LC 6300 daN, (dla pary 12.600 daN), max dl. rozciągnięcia 3,1m/pasmo, zaczep z zabezpieczeniem, hak samozamykany 31mm
455 920	Zabezpieczenie mocujące krzyżowe	GK 8, łańcucha D=10mm, max siła obciążenia LC 6300 daN, (dla pary 12.600 daN), max dl. rozciągnięcia 2,2m/pasmo, zaczep z zabezpieczeniem, hak samozamykany 31mm

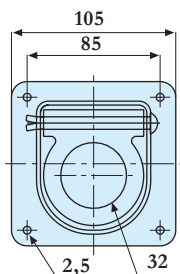

453 400

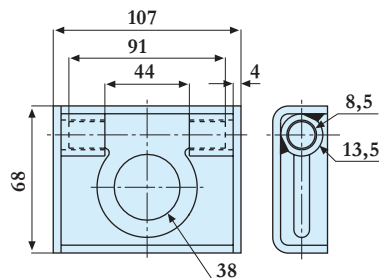

453 410

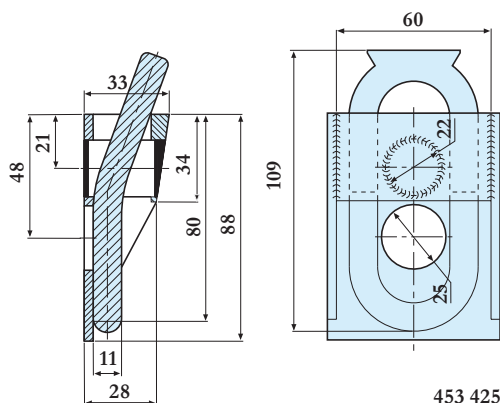

453 425

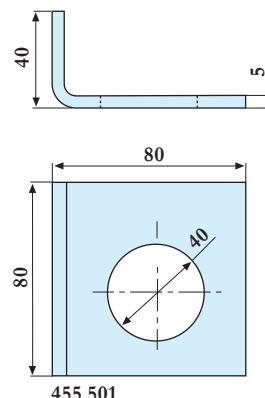

455 501

Art. nr	Nazwa	Wymiar	Uwagi
453 400	Zaczep oczkowy		800kg siła naciągu, cynkowany, do podłogi, z odprowadzeniem
453 410	Zaczep oczkowy		3000kg siła naciągu, czarny, z odprowadzeniem
453 425	Zaczep oczkowy		2,5t siła ciągu, odkuwka
455 501	Punkt mocowania	80x40x5mm	do zabezpieczenia Muld